

## SYSTEM PPSU DO WYKONYWANIA POŁĄCZEŃ ZAPRASOWYWANYCH

### BEZPOŚREDNI PODGLĄD RURY

Okienko podglądu pozwala na rewizję poprawności umiejscowienia rury

### ZDEJMOWALNY VISU-CONTROL®

– Wskaźnik wizualny i dotykowy  
– Usprawnia właściwe umiejscowienie szczęki zaciskarki (TH)

### WIELE PROFILI ZACISKARKI

Kompatybilne z profilami TH, H i U

### KORPUS Z TWORZYWA SZTUCZNEGO

Korpus z PPSU oferuje dużą wytrzymałość i nowoczesną estetykę połączenia

Zintegrowana funkcja "bez zaprasowania, bez szczelności"

**O-RING Z EPDM**  
Identyfikacja kolorem (czarny = EPDM)

Pierścień ze stali nierdzewnej (duża odporność na korozję)

Wyprofilowanie korpusu chroni uszczelkę podczas montażu rury

Redukcja strat ciśnienia (w porównaniu do poprzednich złązek)

Ochronny korek na każdą końcówkę złączy

Laserowe oznakowanie dla niezawodnej identyfikacji

### RURA RED BY COMAP

Rura wielowarstwowa PE-RT/Al./PE-RT

Maksymalne parametry pracy:

$t_{max} = 95^{\circ}C$ ,  $p_{max} = 10$  barów

- uniwersalne zastosowanie (ogrzewanie podłogowe)
- pamięć kształtu
- podwyższona elastyczność
- odporność na korozję
- odporność na dyfuzję tlenu

### ZALECENIA MONTAŻOWE:

① UTNIJ ② KALIBRUJ ③ GRATUJ ④ ZŁÓŻ ⑤ ZAPRASUJ

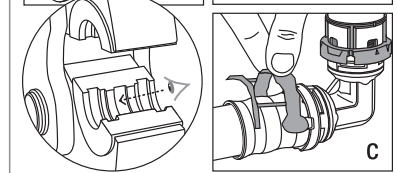
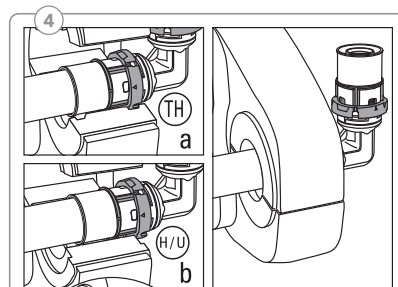
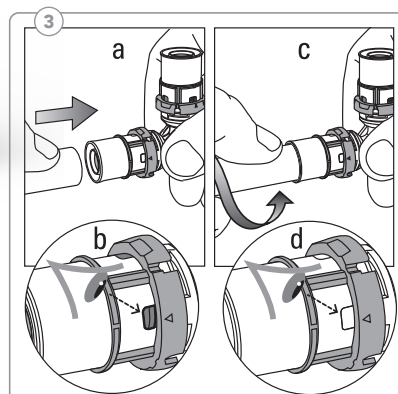
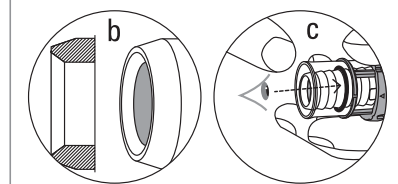
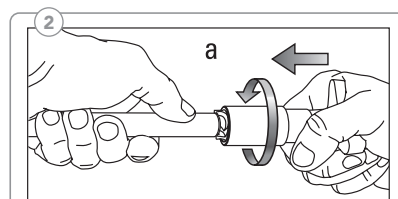
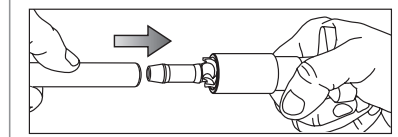
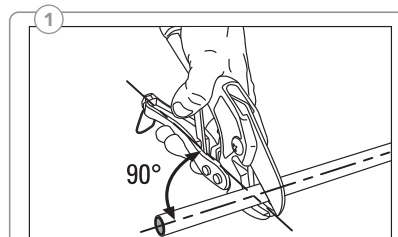



## RURA PE-RT/AL./PE-RT

Kod artykułu	Wymiar	Opak.
R172713002	16*2	200m (2400)
R172713004	20*2	100m (1200)
R172713005	26*3	50m (300)



## TRÓJNIK REDUKCYJNY ZAPRASOWYWANY (PPSU)

Kod artykułu	Wymiar	Opak.
R172715013	16x2-20x2-16x2	10
R172715014	20x2-16x2-16x2	10
R172715015	20x2-16x2-20x2	10
R172715016	20x2-20x2-16x2	10
R172715017	26x3-16x2-20x2	10
R172715018	26x3-16x2-26x3	10
R172715019	26x3-20x2-20x2	10
R172715020	26x3-20x2-26x3	10
R172715021	26x3-26x3-20x2	10
R172716022	32x3-16x2-32x3	10
R172716023	32x3-20x2-32x3	10
R172716024	32x3-26x3-26x3	10
R172716025	32x3-26x3-32x3	10

## KOLANO DWUSTRONNIE ZAPRASOWYWANE (PPSU)

Kod artykułu	Wymiar	Opak.
R172715007	16x2	10
R172715008	20x2	10
R172715009	26x3	10
R172716010	32x3	10

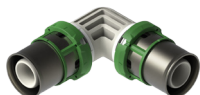

## TRÓJNIK RÓWNOPRZELOT. ZAPRASOWYWANY (PPSU)

Kod artykułu	Wymiar	Opak.
R172715010	16x2	10
R172715011	20x2	10
R172715012	26x3	10
R172716013	32x3	10

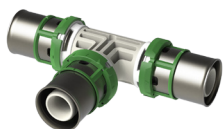

## ZŁĄCZKA REDUKCYJNA ZAPRASOWYWANA (PPSU)

Kod artykułu	Wymiar	Opak.
R172715001	20x2-16x2	10
R172715002	26x3-16x2	10
R172715003	26x3-20x2	10
R172716004	32x3-16x2	10
R172716005	32x3-20x2	10
R172716006	32x3-26x2	10



## MUFA ZAPRASOWYWANA (PPSU)

Kod artykułu	Wymiar	Opak.
R172715004	16x2	10
R172715005	20x2	10
R172715006	26x3	10
R172716007	32x3	10



## ŁUK DWUSTRONNIE ZAPRASOWYWANY (PPSU)

Kod artykułu	Wymiar	Opak.
R172715026	26x3	10
R172716027	32x3	10

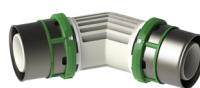

## KOREK ZAPRASOWYWANY (PPSU)

Kod artykułu	Wymiar	Opak.
R172715027	16x2	10
R172715028	20x2	10
R172716029	26x3	10

